

**BABYLISS SARL**  
99 avenue Aristide Briand  
92120 Montrouge  
France

[www.cuisinart.eu](http://www.cuisinart.eu)

FAC 2019 / 02

L2 IB-19/023



**SEASONING MILL**  
**SALIÈRE-POIVRIÈRE**  
SG6BE/PE

**Cuisinart®**

**Cuisinart®**



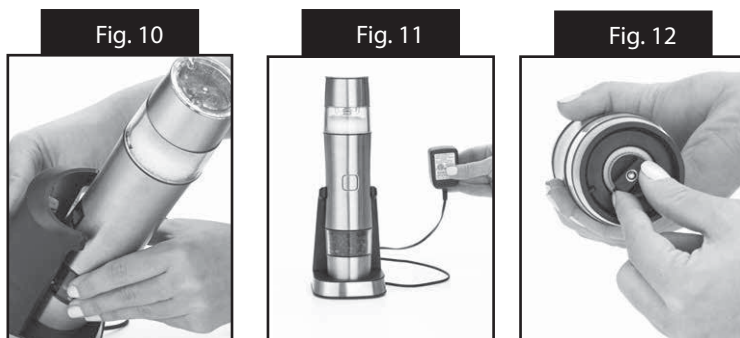
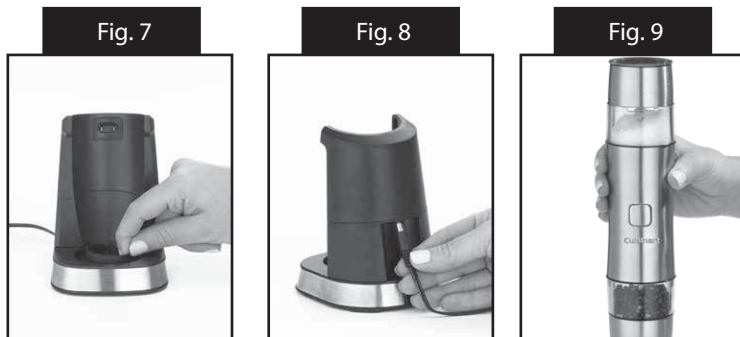
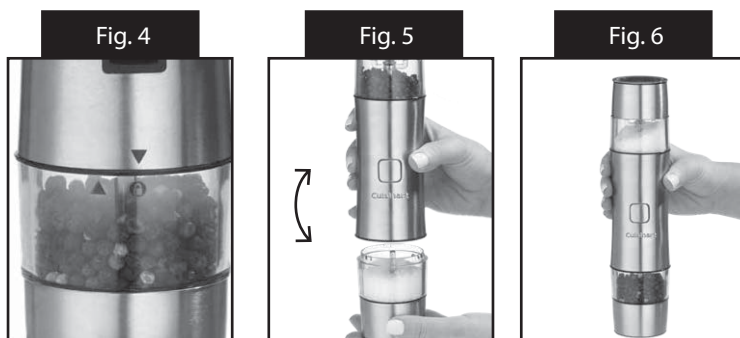
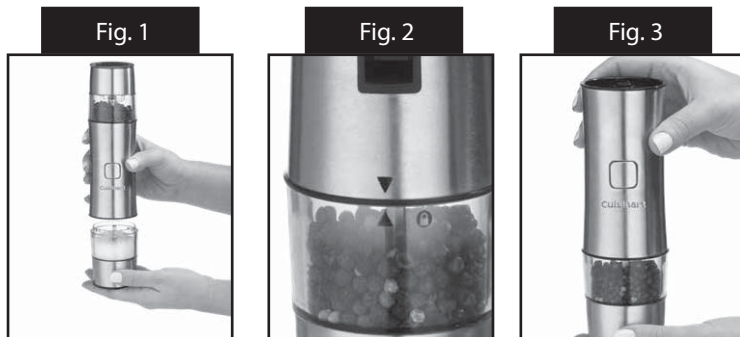

## SOMMAIRE

<b>1. Consignes de sécurité</b>	1
<b>2. Introduction</b>	4
<b>3. Caractéristiques produit</b>	4
<b>4. Instructions d'utilisation</b>	4
A. Assemblage	4
B. instructions de chargement	5
C. réglage de la finesse de broyage	6
D. instructions d'utilisation	6
E. chargement et autonomie	6
<b>5. Nettoyage et entretien</b>	7
<b>Garantie internationale</b>	46

## CONTENTS

<b>1. Safety instructions</b>	9
<b>2. Introduction</b>	12
<b>3. Product specifications</b>	12
<b>4. Instructions for use</b>	12
A. Assembly	12
B. Charging instructions	13
C. Adjusting the grind	13
D. Operation instructions	14
E. Charging and battery life	14
<b>5. Cleaning and maintenance</b>	15
<b>International Guarantee</b>	46

## INHALT

<b>1. Sicherheitshinweise</b>	16
<b>2. Einleitung</b>	19
<b>3. Hinweise für die Bedienung des Produkts</b>	19
<b>4. Gebrauchsanleitung</b>	19
A. Zusammenbau	19
B. Ladeanweisungen	20
C. Mahlgradeinstellung	21
D. Bedienung	21
E. Aufladen & batterielebensdauer	21
<b>5. Reinigung &amp; Wartung</b>	22
<b>Internationale Garantie</b>	46

## INHOUD

<b>1. Veiligheidsinstructies</b>	23
<b>2. Inleiding</b>	25
<b>3. bedieningshandleiding</b>	26
<b>4. gebruiksaanwijzing</b>	26
A. Montage	26
B. Instructies voor opladen	27
C. De maling aanpassen	27
D. Gebruiksaanwijzing	28
E Opladen en batterijduur	28
<b>5. Reiniging en onderhoud</b>	29
<b>Internationaal garantiebewijs</b>	46

## CONTENUTO

<b>1. Istruzioni di sicurezza</b>	31
<b>2. Introduzione</b>	34
<b>3. Guida al controllo del prodotto</b>	34
<b>4. Istruzioni per l'uso</b>	34
A. Montaggio	34
B. Istruzioni per la ricarica	35
C. Regolazione della macinazione	36
D. Istruzioni di funzionamento	36
E. Ricarica e durata delle batterie	36
<b>5. Pulizia e Manutenzione</b>	37
<b>Garanzia Internazionale</b>	46

## CONTENIDO

<b>1. Instrucciones de seguridad</b>	39
<b>2. Introducción</b>	41
<b>3. Guía de control de productos</b>	41
<b>4. Instrucciones de uso</b>	42
A. Montaje	42
B. Instrucciones de carga	43
C. Ajuste de la molienda	43
D. Instrucciones de funcionamiento	43
E. Carga y duración de la batería	44
<b>5. Limpieza y Mantenimiento</b>	44
<b>Garantía Internacional</b>	46

# 1. CONSIGNES DE SECURITE (INSTRUCTIONS ORIGINALES)

LIRE ATTENTIVEMENT CES CONSIGNES DE SECURITE AVANT D'UTILISER L'APPAREIL !

- Cet appareil est destiné à un usage domestique uniquement et n'est pas prévu pour être utilisé dans des applications telles que : les coins cuisines réservés au personnel des magasins, bureaux et autres environnements professionnels ; les fermes ; l'utilisation par les clients des hôtels, motels et autres environnements à caractère résidentiel ; les établissements de type chambres d'hôtes.
- Cet appareil contient des piles qui ne peuvent pas être remplacées.
- Cet appareil contient des piles rechargeables qui doivent être retirées avant la mise au rebut de l'appareil. Pour plus d'informations sur le retrait des piles, contactez Cuisinart : <https://www.cuisinart.eu>
- Cet appareil n'est pas destiné à être utilisé par des personnes ayant des capacités physiques, sensorielles ou mentales réduites ou un manque d'expérience et de connaissances, à moins qu'elles soient sous surveillance ou aient été informées de la manière de l'utiliser par une personne responsable de leur sécurité.
- Surveillez les enfants afin de vous assurer qu'ils ne jouent pas avec ce produit.
- Cet appareil ne doit pas être utilisé par des enfants. Gardez l'appareil, son adaptateur électrique et sa base de chargement hors de portée des enfants pendant et après son utilisation.
- N'utilisez pas l'appareil si le câble est endommagé. Si le câble est endommagé, cessez immédiatement d'utiliser l'appareil. Si le câble est endommagé, le

fabricant doit le remplacer. Vous ne devez en aucun cas tenter de réparer l'appareil vous-même.

- Pour recharger les piles, utilisez exclusivement le chargeur amovible fourni avec cet appareil (modèle YLJXA-U065018).
- L'appareil n'est pas destiné à être utilisé au moyen d'une minuterie externe ou d'une télécommande séparée.
- Examinez toujours l'appareil et ses accessoires avant de les utiliser pour vous assurer qu'ils ne présentent pas de signes visibles de dégâts. N'utilisez pas l'appareil s'il est endommagé ou s'il est tombé.
- N'enlevez jamais la fiche de la prise de courant en tirant sur le câble.
- N'enroulez pas le câble autour du corps principal de l'appareil pendant ou après l'utilisation.
- Veillez toujours à utiliser uniquement l'adaptateur fourni avec l'appareil.
- Pour garantir une pile chargée à tout moment, n'hésitez pas à laisser l'appareil raccordé à la prise électrique lorsque vous ne l'utilisez pas. Cependant, il doit être éteint et débranché avant de nettoyer, retirer ou fixer les récipients de broyage pour les remplir de sel, de poivre ou d'épices, ou avant de manipuler toute pièce mobile. L'appareil doit aussi être débranché s'il n'est pas utilisé pendant une période prolongée.
- Ce produit contient des piles NiMH 2,4 V qui ne doivent pas être retirées de l'appareil pour se recharger. Les piles de cet appareil ne peuvent pas être remplacées par l'utilisateur final. Pour des raisons de sécurité, seul un ingénieur agréé doit effectuer cette tâche.



- **ATTENTION** : Les sachets en polyéthylène qui entourent l'appareil ou l'emballage peuvent être dangereux. Pour éviter tout danger de suffocation, conservez ces sachets hors de portée des bébés et enfants. Ces sachets ne sont pas des jouets.



### **Mise au rebut des appareils électriques et électroniques en fin de vie**

Dans l'intérêt de tous et pour participer activement à l'effort collectif de protection de l'environnement :

- Ne jetez pas vos produits avec les déchets ménagers.
- Utilisez les systèmes de reprise et de collecte disponibles dans votre région.

Certains matériaux pourront ainsi être recyclés ou valorisés.

## 2. INTRODUCTION

**Félicitations, vous venez d'acheter la nouvelle salière-poivrière Cuisinart.**

Cuisinart fabrique du matériel de cuisine haut de gamme depuis plus de 30 ans. Tous les produits Cuisinart se distinguent par leur durée de vie exceptionnellement longue et sont conçus pour offrir, jour après jour, d'excellentes performances et une grande facilité d'utilisation.

Pour en savoir plus sur nos produits ou découvrir nos recettes, consultez notre site Internet [www.cuisinart.eu](http://www.cuisinart.eu)

## 3. CARACTÉRISTIQUES PRODUIT (voir couverture)

### 1. Bouchon doseur

Broyez directement dans le capuchon - parfait pour mesurer les quantités pour une recette

### 2. Récipients de broyage amovibles

Transparents pour une bonne visibilité, et grande contenance pour un remplissage moins fréquent

### 3. Bouton Marche/arrêt

Appuyez sur ce bouton pour actionner le moulin

### 4. Base de chargement

Branchez-la sur la prise secteur pour recharger l'unité

### 5. Bac récupérateur

Le bac récupérateur permet de récupérer les épices broyées afin de les utiliser facilement

### 6. Témoin de chargement en cours/terminé

S'allume en rouge pendant le chargement, et en bleu une fois le chargement terminé

### 7. Molette de réglage de la finesse du broyage

5 réglages disponibles pour un broyage du plus grossier au plus fin

### 8. Flèches de sens d'utilisation

Indiquent dans quel sens tourner la molette de réglage pour obtenir le réglage désiré

## 4. UTILISATION

### A. ASSEMBLAGE

- Placez le logement et toutes les pièces amovibles sur une surface propre et plate. Veillez à avoir nettoyé et séché soigneusement toutes les pièces avant de les assembler.

- Fixez le ou les récipients de broyage au logement de l'unité.

**REMARQUE :** il est préférable de fixer le récipient de broyage depuis le fond en maintenant l'unité en position verticale (**Fig.1- voir couverture**).

- Alignez la flèche sur le récipient avec celle sur le logement de l'unité (**Fig.2**).

**REMARQUE :** les deux flèches doivent se faire face. Cela indique que le récipient de broyage et l'unité sont correctement alignés.

- Poussez doucement sur le récipient de broyage et le logement de l'unité afin d'insérer facilement le récipient dans le logement de l'unité (**Fig.3**).
- Fixez le récipient de broyage en place à l'aide d'une rotation afin que la flèche sur le logement de l'unité soit désormais alignée avec le symbole de verrouillage sur le récipient de broyage (**Fig.4**). **REMARQUE** : vous entendrez un clic une fois les deux pièces correctement assemblées.
- Pour fixer le deuxième récipient de broyage, retournez le logement de l'unité et répétez les instructions d'assemblage (**Fig.5**).

Votre moulin à épices Cuisinart est désormais assemblé (**Fig6**).

### **Utilisation avec le bouchon doseur :**

- Pour utiliser le bouchon doseur sur l'un des récipients de broyage, munissez-vous du bouchon doseur et emboîtez-le sur le récipient en alignant les encoches du bouchon doseur avec les rainures du récipient de broyage.
- Poussez jusqu'à ce que la rainure du bouchon doseur soit à plat contre le récipient de broyage. **REMARQUE** : lorsque vous ne l'utilisez pas, le bouchon doseur doit rester dans le récipient de broyage supérieur. Dans le cas contraire, le logement de l'unité ne rentrera pas dans la base de chargement.

### **Assemblage de la base de chargement pour utilisation :**

- Placez le logement, la base de chargement et toutes les pièces amovibles sur une surface propre et plate. Veillez à avoir nettoyé et séché soigneusement toutes les pièces avant de les assembler.
- Insérez correctement le bac récupérateur amovible dans la base de chargement (**Fig.7**).  
**REMARQUE** : le bac récupérateur ne peut s'insérer dans la base de chargement que dans un sens.
- Branchez l'adaptateur électrique sur la base de chargement en insérant verticalement la broche de l'adaptateur à l'arrière de la base de chargement (**Fig.8**).  
**REMARQUE** : n'insérez pas l'adaptateur dans la base de chargement pendant qu'il est branché à une source d'alimentation.

## **B. INSTRUCTIONS DE CHARGEMENT**

### **Chargement de votre moulin à épices Cuisinart pour utilisation :**

- Suivez les instructions dans la section Assemblage.
- Prenez l'unité assemblée en la tenant à l'endroit. Le moulin à épices est à l'endroit lorsque le logo Cuisinart sur la face avant est placé dans le bon sens de lecture (facile à lire et horizontal) (**Fig.9**).
- Placez le moulin à épices complet sur la base de chargement afin que la partie renfoncée à l'arrière du logement s'emboîte facilement sur la partie saillante de la base de chargement (**Fig.10**).
- Branchez la base de chargement sur une prise électrique. L'unité est désormais en cours de chargement pour être utilisée (**Fig.11**).  
**REMARQUE** : le témoin DEL rouge allumé sur la base de chargement indique

que l'unité charge correctement. Une fois l'unité complètement chargée, le témoin DEL passera au bleu.

**REMARQUE :** les piles doivent charger pendant 12 heures avant la première utilisation.

### C. RÉGLAGE DE LA FINESSE DE BROYAGE

Utilisez la molette de réglage située sur l'envers du moulin pour régler la finesse du broyage. Tournez la molette dans le sens des aiguilles d'une montre pour un broyage plus fin, et dans le sens contraire pour un broyage plus grossier, comme l'indiquent les flèches (**Fig.12**).

### D. INSTRUCTIONS D'UTILISATION

- Assemblez le moulin à épices Cuisinart suivant les instructions décrites à la section A.
- Veillez à charger complètement l'unité suivant les instructions décrites à la section B.
- Tenez l'unité avec le récipient de broyage qui vous intéresse vers le bas.
- Appuyez sur le bouton Marche/arrêt au centre du logement de l'unité pour broyer les épices. **REMARQUE :** seules les épices dans le récipient de broyage du bas seront broyées. Même si le récipient de broyage tourne s'il est dirigé vers le haut, rien ne sera broyé.
- Pour broyer les épices dans le récipient à l'autre extrémité de l'unité, il vous suffit de retourner celle-ci.

### E. CHARGEMENT ET AUTONOMIE

Votre moulin à épices Cuisinart est doté de piles NiMH. Nous avons choisi ces piles afin de garantir une durée de vie maximale des piles et un fonctionnement prolongé. Évitez de mouiller les bornes des piles. Avant la première utilisation, les piles doivent charger pendant 12 heures. Si les piles sont complètement plates, il faudra 8 à 12 heures pour les recharger complètement. Normalement, les piles ne seront jamais complètement plates étant donné que la durée d'autonomie avec charge pleine est de 20 minutes au maximum. L'autonomie dépend de l'usage, mais la plupart des actions de broyage ne prennent pas plus de 5 secondes.

#### Chargement en continu

L'unité est conçue pour que les piles puissent charger de façon continue. Il est conseillé de laisser le chargeur du moulin à épices branché à la prise afin que le moulin soit toujours prêt à être utilisé. Laisser l'unité continuellement branchée n'implique qu'une consommation négligeable d'électricité. Utilisez uniquement le chargeur fourni avec l'appareil. N'essayez pas d'utiliser ce chargeur avec d'autres produits. De même, n'essayez pas de charger cet appareil avec d'autres chargeurs.



## Conservation de la charge

Les piles conservent la majorité de leur charge même lorsque l'appareil n'est pas branché et en train de charger, et ne perdent que 30 % par mois environ de leur puissance de charge.

## Durées de fonctionnement réduites

Si, après un usage répété, la durée de fonctionnement semble se réduire et que le moulin à épices semble moins puissant, débranchez-le de la prise secteur et continuez d'utiliser le moulin jusqu'à ce qu'il se décharge complètement et s'arrête. Rebranchez ensuite la base sur la prise secteur et rechargez l'unité pendant 12 heures ou pendant toute la nuit afin qu'elle soit à nouveau complètement rechargée. Cette procédure améliore la capacité des piles et doit être répétée tous les 2 à 3 mois pour garantir des performances optimales.

## 5. NETTOYAGE & ENTRETIEN

Pour garantir une pile chargée à tout moment, n'hésitez pas à laisser l'appareil raccordé à la prise électrique lorsque vous ne l'utilisez pas. Cependant, il doit être éteint et débranché avant de nettoyer, retirer ou fixer les récipients de broyage pour les remplir de sel, de poivre ou d'épices, ou avant de manipuler toute pièce mobile. L'appareil doit aussi être débranché s'il n'est pas utilisé pendant une période prolongée.

- Nettoyez le moulin et la base en essuyant toutes les pièces avec un chiffon humide et en les séchant soigneusement. N'exposez pas l'appareil à l'humidité.
- N'utilisez aucun détergent pour le nettoyer.
- Pour nettoyer les chambres de broyage, déverrouillez simplement le récipient, retirez-le et lavez-le à l'eau chaude savonneuse. Séchez-les complètement avant de les remettre en place.
- Pour retirer un grain de poivre coincé dans le cylindre broyeur, vous pouvez soit :
  - ✓ Retourner le moulin à l'envers et l'agiter doucement tout en appuyant sur le bouton marche/arrêt.
  - ✓ Retourner le moulin électrique à l'envers et placer la molette de broyage sur « grossier », puis actionner le moulin au-dessus d'une assiette jusqu'à déloger le grain de poivre.
- N'utilisez jamais des épices humides ou mouillées dans le moulin. Cela risque d'obstruer le mécanisme de broyage. Nous vous conseillons d'utiliser des épices sèches vendues en magasin.

**N.B.** Ne plongez jamais l'appareil complètement dans l'eau ou tout autre liquide, et ne le mettez pas au lave-vaisselle.

Il arrive parfois que des grains se coincent entre la tige métallique des récipients de broyage et l'unité principale. Si tel est le cas, l'unité ne fonctionnera pas. Le moteur ne démarrera pas lorsque vous appuierez sur le bouton MARCHE/ARRÊT.

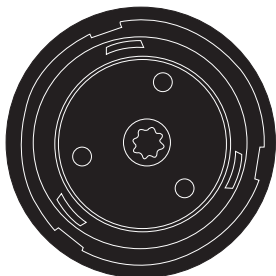

Les grains en vrac peuvent se coincer dans l'orifice.

Pour déloger ces grains, retirez chacun des récipients de broyage amovibles dans l'ordre et secouez l'unité principale pour décoincer les grains. Il n'est pas nécessaire de vider les récipients. Remettez les récipients de broyage en place et utilisez normalement l'unité.

# 1. SAFETY INSTRUCTIONS (TRANSLATION OF ORIGINAL INSTRUCTIONS)

READ THESE SAFETY INSTRUCTIONS CAREFULLY BEFORE USING THE APPLIANCE!

- The appliance is intended for domestic use only and is not intended to be used in applications such as: staff kitchen areas in shops, offices, and other working environments; farm houses; by customers in hotels, motels, and other residential type environments; bed and breakfast type establishments.
- This appliance contains batteries that cannot be replaced.
- This appliance contains rechargeable batteries which must be removed before discarding the appliance. For further information on removing the batteries, contact Cuisinart. <https://www.cuisinart.eu>
- This appliance is not intended for use by persons with reduced physical, sensory or mental capabilities, or lack of experience and knowledge, unless they have been given supervision or instruction concerning use of the appliance by a person responsible for their safety.
- Children should always be supervised to ensure that they do not play with this product.
- This appliance shall not be used by children. Keep the appliance, power adapter and charging base out of reach of children during and after use.
- Do not use the appliance if the lead is damaged. In the event of lead damage, discontinue use immediately. If the lead is damaged it must be replaced by the manufacturer. No repair must be attempted by the consumer.

- For the purposes of recharging the battery, only use the detachable charging supply unit provided with this appliance (model YLJXA-U065018).
- The appliance is not intended to be operated by means of external timer or separate remote control system.
- Always inspect the appliance and appliance accessories before use for noticeable signs of damage. Do not use if damaged, or if the appliance has been dropped.
- Never pull the plug out of the mains socket by the lead.
- Do not wrap the lead around the main body of the appliance during or after use.
- Always ensure only the adapter supplied is used with the appliance.
- The appliance is safe to be left plugged into the electrical supply when not in use to ensure the batteries are always charged. However, the product should be switched off and unplugged before cleaning, removing or attaching the grinding containers to refill with salt, pepper or spices, or when handling any parts that are intended to move. It should also be unplugged if not being used for a prolonged period of time.
- This product contains NiMH rechargeable 2.4V batteries that are not to be removed from the appliance for charging. The batteries in this appliance are non-replaceable by the end user. Only an authorised engineer should perform this task for safety reasons.



• **CAUTION:** Polythene bags around the appliance or its packaging may be dangerous. To avoid any risk of suffocation, keep these

bags out of reach of babies and children.  
These bags are not toys.



### **Disposing of electrical and electronic appliances at the end-of-life**

In everyone's interests and to actively participate in the collective effort to protect the environment:

- Do not discard your products with the household waste.
- Use return and collection systems available in your area.

Some materials may be recycled or reused.

## 2. INTRODUCTION

### **Congratulations on your purchase of a new Cuisinart salt and pepper mill.**

For over 30 years Cuisinart's aim has been to produce the very finest kitchen equipment. All Cuisinart products are engineered for exceptionally long life, and designed to be easy

to use as well as to give excellent performance day after day.

To learn more about our products and for recipe ideas visit our website [www.cuisinart.eu](http://www.cuisinart.eu)

## 3. PRODUCT SPECIFICATIONS (refer to cover)

### **1.Measuring Cap**

Grind directly into the cap - perfect for measuring quantities for a recipe.

### **2. Removable Grinding Containers**

Clear for easy viewing, and hold large portions for less refills

### **3.On/Off Button**

Operates mill when pressed

### **4.Charging Base**

Plugs into mains outlet to charge the unit

### **5.Grind Tray**

Removable tray catches loose grinds for easy disposal

### **6.Charge/Ready Light**

Illuminates red when charging and blue when fully charged

### **7.Adjustable Grind Dial**

Choose from 5 set positions from coarse to fine

### **8.Grind Directional Arrows**

Indicates which direction to turn the adjustable grind dial for desired setting

## 4. INSTRUCTIONS FOR USE

### **A. ASSEMBLY**

- Place housing and all removable parts on a clean, flat surface. Make sure that all parts have been cleaned and dried thoroughly before assembling.
- Attach grinding container(s) to the unit housing. **NOTE:** It is best to attach the grinding container from the bottom while holding the unit upright (**see Fig. 1 in the cover**).
- Line up the arrow on the grinding container with the arrow on the unit housing (**Fig.2**). **NOTE:** Both arrows should face each other. This will indicate the grinding container and unit are properly aligned.
- Gently push the grinding container and unit housing together. The grinding container will fit together comfortably with the unit housing (**Fig.3**).
- Secure the grinding container in place by twisting the grinding container so that the arrow on the unit housing is now aligned with the lock symbol on the grinding container (**Fig.4**). **NOTE:**The two pieces will click together indicating proper assembly.

- To attach the second grinding container, flip the unit housing over and repeat assembly instructions **(Fig.5)**.

Your Cuisinart Seasoning Mill is now assembled **(Fig.6)**.

### **For use with measuring cap:**

- To use the measuring cap on either grinding container, grasp the measuring cap and connect to grinding container by aligning the grooves on the measuring cap with the ridges in the grinding container.
- Press together until the ridge of the measuring cap rests flat against the grinding container.

**NOTE:** When not in use, the measuring cap should remain in the uppermost grinding container, as the unit housing will not fit into the charging base if the measuring cap is on the lower container.

### **To assemble charging base for use:**

- Place housing, charging base and all removable parts on a clean, flat surface. Make sure that all parts have been cleaned and dried thoroughly before assembling.
- Place the removable grind tray into the charging base so that it fits securely **(Fig7)**.
- Connect power adapter to the charging base by grasping the pin on the power adapter and inserting it vertically into the back of the charging base until secure **(Fig.8)**.

**NOTE:** Do not insert power adapter into the charging base while power adapter is plugged into a power source.

## **B. CHARGING INSTRUCTIONS**

### **To charge your Cuisinart Seasoning Mill for use:**

- Follow the instructions under the Assembly section.
- Grasp assembled unit securely and make sure it is facing upright. The Seasoning Mill is facing upright when the Cuisinart logo on the front of the unit is in proper reading orientation (easy to read and horizontal.) **(Fig.9)**
- Place the fully assembled Seasoning Mill in the charging base so that the recessed area on the back of the unit housing fits comfortably with the protrusion on the charging base **(Fig.10)**.
- Plug charging base into a power socket. The unit is now charging for use **(Fig.11)**.

**NOTE:** Unit is properly charging if the red LED illuminates on the charging base. When the unit is fully charged, the LED indicator will change to blue.

**NOTE:** Before first use, the batteries must be charged for 12 hours.

## **C. ADJUSTING THE GRIND**

- To adjust the grind from fine to coarse, use the adjustment dial on the underside of the mill. Turn clockwise for a finer grind and anticlockwise for a coarser grind, following the arrows on the mill **(Fig12)**.

## **D. OPERATION INSTRUCTIONS**

- Assemble the Cuisinart Seasoning Mill as detailed in Section A.
- Ensure the unit is fully charged as detailed in Section B
- Hold the unit with the end that you wish to grind from facing downwards.
- Press the On/Off button in the centre of the unit housing to begin grinding.

**NOTE:** Only the bottom container will yield any grinding results. Even though the grinding container facing upward will rotate, no grinding will actually take place.

To grind from the other end of the unit - simply flip the unit over.

## **E. CHARGING AND BATTERY LIFE**

Your Cuisinart Seasoning Mill is equipped with NiMH batteries. We have selected these batteries to give you maximum battery life and long running times. Avoid wetting battery contacts. Before first use, the batteries must be charged for 12 hours. If batteries should run down completely, it will take between 8 and 12 hours to fully recharge them. Normally, you won't run batteries down completely, since the running time with a full charge is up to 20 minutes. It varies depending on your usage, but most grinding tasks take around 5 seconds.

### **Continuous charging**

The unit is designed so that the batteries may remain on continuous charge. It is recommended that the Seasoning Mill charger be kept plugged into a wall socket, so that the mill will always be ready to use. Leaving the unit on continuous charge is inexpensive in terms of the amount of electricity being used. Use only with the charger provided with the appliance. Do not attempt to use this charger with any other product. Likewise, do not attempt to charge this appliance with any other charger.

### **Holding the charge**

The batteries hold most of their charge even when not plugged in and charging, losing only about 30% of total charge per month.

### **Short run times**

If, after repeated use, the run time seems to get shorter and the Seasoning Mill has less power, remove the plug from the wall outlet and continue to use mill until it is fully discharged and stops operating. Plug base back into wall outlet and recharge the unit for 12 hours or overnight for a full new charge. This procedure

improves battery capacity and should be repeated once every 2– 3 months to ensure optimum performance.



## 5. CLEANING & MAINTENANCE

The appliance is safe to be left plugged into the electrical supply when not in use to ensure the batteries are always charged. However, the product should be switched off and unplugged before cleaning, removing or attaching the grinding containers to refill with salt, pepper or spices, or when handling any parts that are intended to move. It should also be unplugged if not being used for a prolonged period of time.

- Clean the mill and base by simply wiping all parts with a damp cloth and thoroughly drying. Do not expose the appliance to moisture.
- Do not use detergents to clean it.
- To clean the grinding chambers, simply unlock the container, remove and wash with warm soapy water. Dry thoroughly and replace.

To clear a peppercorn that is stuck in the grinding wheel you may either:

- ✓ Turn the mill upside down and shake gently while pressing the On/Off power button.
  - ✓ Turn the mill upside down and position the grind selector to coarse, then hold over a plate and grind until peppercorn is dislodged.
- Never use moist or wet spices in the mill. This will clog the grinding mechanism. We recommend using only store-bought dried spices.

**N.B.** Never immerse the full appliance in water, any other liquid or place in a dishwasher.

In some instances grinds can become lodged between the metal spindle in each of the grind containers and the main power unit. If this happens, the unit will not function. The motor will not start when the ON/OFF button is pressed.

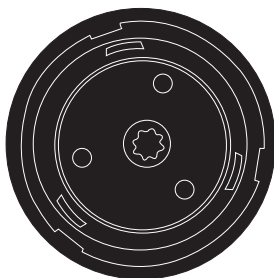

Loose grinds can get lodged inside this hole

To dislodge loose grinds, remove each of the removable grind containers in turn and shake the main power unit to release any loose grinds. There is no need to empty the containers. Replace the grind containers and use as normal.

# 1. SICHERHEITSHINWEISE (ÜBERSETZUNG DER ORIGINALFASSUNG DER GEBRAUCHSANLEITUNG)

LESEN SIE DIESE SICHERHEITSHINWEISE GRÜNDLICH DURCH, BEVOR SIE DAS GERÄT VERWENDEN!

- Dieses Gerät ist ausschließlich zur Anwendung im Haushalt, jedoch nicht für folgende Anwendungen vorgesehen: Teeküchen in Geschäften, Büros und anderen Arbeitsumgebungen; in landwirtschaftlichen Betrieben; für Gäste in Hotels, Motels und anderen Unterkünften; in privaten Frühstückspensionen.
- Dieses Gerät enthält Batterien, die nicht ersetzt werden können.
- Dieses Gerät enthält wiederaufladbare Batterien, die vor der Entsorgung des Geräts entfernt werden müssen. Für weitere Informationen zum Entfernen der Batterien wenden Sie sich bitte an Cuisinart. [www.cuisinart.eu](http://www.cuisinart.eu)
- Dieses Gerät ist nicht für den Gebrauch durch Personen mit eingeschränkten physischen, sensorischen oder mentalen Fähigkeiten oder durch Personen ohne diesbezügliche Erfahrungen oder Kenntnisse bestimmt, es sei denn, dies geschieht unter Aufsicht oder sie wurden von einer für ihre Sicherheit verantwortlichen Person in den Umgang mit dem Gerät eingewiesen.
- Kinder sollten beaufsichtigt werden, damit sichergestellt wird, dass sie nicht mit dem Gerät spielen.
- Dieses Gerät darf nicht von Kindern benutzt werden. Halten Sie Gerät, Netzkabel und Ladestation während und nach der Nutzung von Kindern fern.
- Verwenden Sie das Gerät nicht, wenn das Kabel

beschädigt ist. Stellen Sie die Verwendung sofort ein, wenn das Kabel beschädigt sein sollte. Wenn das Kabel beschädigt ist, muss es vom Hersteller ausgetauscht werden. Es dürfen keinerlei Reparaturen vom Verbraucher durchgeführt werden.

- Zum Aufladen der Batterien verwenden Sie ausschließlich die mit dem Gerät mitgelieferte abnehmbare Ladestation (Modell YLJXA-U065018).
- Das Gerät ist nicht für die Bedienung über eine externe Zeitschaltuhr oder eine separate Fernbedienung vorgesehen.
- Überprüfen Sie das Gerät und das Gerätezubehör vor dem Gebrauch immer auf erkennbare Anzeichen von Schäden. Verwenden Sie das Gerät nicht, wenn es beschädigt oder heruntergefallen ist.
- Ziehen Sie niemals den Stecker am Kabel aus der Steckdose.
- Das Kabel während oder nach dem Gebrauch nicht um das Gehäuse des Gerätes wickeln.
- Verwenden Sie nur den mitgelieferten Adapter.
- Das Gerät kann bei Nichtgebrauch sicher am Stromnetz angeschlossen bleiben, um sicherzustellen, dass die Batterien immer geladen sind. Schalten Sie das Produkt jedoch aus und ziehen Sie den Stecker, bevor Sie es reinigen oder die Mahlbehälter herausnehmen oder einsetzen, um sie mit Salz, Pfeffer oder Gewürzen zu füllen, oder wenn Sie mit Teilen arbeiten, die sich bewegen können. Es sollte auch vom Netz getrennt werden, wenn es über einen längeren Zeitraum nicht benutzt wird.
- Dieses Produkt enthält wiederaufladbare 2,4 V-NiMH-Batterien, die zum Laden nicht aus dem Gerät entfernt werden dürfen. Die Batterien in diesem Gerät können vom Endverbraucher nicht ausgetauscht werden.

Aus Sicherheitsgründen sollte dies nur durch einen befugten Techniker erfolgen.



- **ACHTUNG:** Polyethylenbeutel, die das Produkt oder seine Verpackung enthalten, können gefährlich sein. Um jegliche Erstickungsgefahr zu vermeiden, halten Sie diese Beutel von Babys und Kindern fern. Diese Beutel sind kein Spielzeug.



### **Entsorgung von elektrischen und elektronischen Altgeräten**

Im Interesse aller und als aktive Beteiligung an den gemeinsamen Anstrengungen zum Umweltschutz:

- Werfen Sie Ihre Geräte nicht in den Hausmüll.
- Nutzen Sie die Rücknahme- und Sammelsysteme, die Ihnen zur Verfügung stehen.

Gewisse Materialien können verwertet oder wiederverwendet werden.

## 2. EINLEITUNG

**Herzlichen Glückwunsch zum Kauf Ihrer neuen Cuisinart Salz- und Pfeffermühle.**

Schon seit über 30 Jahren ist es das erklärte Ziel von Cuisinart, die allerbesten Küchengeräte

herzustellen. Alle Produkte von Cuisinart sind äußerst langlebig und so konzipiert, dass sie leicht zu verwenden sind und Tag für Tag hervorragende Leistungen vollbringen.

Mehr über unsere Produkte und Rezeptideen erfahren Sie auf unserer Webseite [www.cuisinart.eu](http://www.cuisinart.eu)

## 3. HINWEISE FÜR DIE BEDIENUNG DES PRODUKTS

(Siehe Verpackungstext)

### 1. Messbecher

Mahlen Sie direkt in den Becher - perfekt zum Abmessen von Mengen für ein Rezept.

### 2. Herausnehmbare Mahlbehälter

Durchsichtig und mit großem Volumen

### 3. Ein/Aus-Taste

Drücken aktiviert die Mühle

### 4. Ladestation

Wird an die Steckdose angeschlossen, um das Gerät aufzuladen

### 5. Mahlschale

Herausnehmbare Schale sammelt loses Mahlgut zwecks einfacher Entsorgung

### 6. Lade-/Bereitschaftsleuchte

Leuchtet rot beim Laden und blau, wenn vollständig geladen

### 7. Mahlgradeinstellrad

Wählen Sie aus fünf Mahlstufen von grob bis fein.

### 8. Mahlrichtungspfeile

Gibt die Richtung an, in die das Mahlgradeinstellrad zwecks gewünschter Einstellung zu drehen ist.

## 4. GEBRAUCHSANLEITUNG

### A. ZUSAMMENBAU

- Legen Sie das Gehäuse und alle abnehmbaren Teile auf eine saubere ebene Fläche. Alle Teile müssen vor dem Zusammenbau gereinigt und trocken sein.
- Setzen Sie den/die Mahlbehälter in das Gehäuse ein.  
**HINWEIS:** Am besten ist es, das Gerät gerade zu halten und den Mahlbehälter von unten her einzusetzen (**Siehe Abb. 1 im Deckblattbereich**).
- Bringen Sie den Pfeil am Mahlbehälter mit dem am Gehäuse in Übereinstimmung (**Abb.2**). **HINWEIS:** Die Pfeile müssen einander gegenüber

sein. Dann sind Mahlbehälter und Gerät ordentlich ausgerichtet.

- Drücken Sie Mahlbehälter und Gehäuse sanft zusammen. Der Mahlbehälter passt sicher in das Gehäuse (**Abb.3**).
- Arretieren Sie den Mahlbehälter, indem Sie ihn so weit drehen, dass der Pfeil am Gehäuse auf das Schloßsymbol am Mahlbehälter weist (**Abb.4**).

**HINWEIS:** Das Klicken beim Zusammensetzen der zwei Teile verweist auf den korrekten Zusammenbau.

- Um den zweiten Mahlbehälter anzubringen, drehen Sie das Gehäuse um und wiederholen die obigen Schritte (**Abb.5**).

Ihre Cuisinart Würzmühle ist nun zusammengebaut (**Abb.6**).

### **Für die Verwendung mit Messbecher:**

- Um den Messbecher an einem Mahlbehälter zu verwenden, verbinden Sie diese beiden, indem Sie die Rille am Messbecher mit der Wulst im Mahlbehälter in Übereinstimmung bringen.

- Drücken Sie beide zusammen, bis die Wulst des Mahlbehälters flach am Messbecher ist.

**HINWEIS:** Wenn Sie das Gerät nicht nutzen, sollte der Messbecher im oberen Mahlbehälter bleiben, da das Gehäuse sonst nicht in die Ladestation passt.

### **Montage der Ladestation:**

- Legen Sie das Gehäuse, die Ladestation und alle abnehmbaren Teile auf eine saubere ebene Fläche. Alle Teile müssen vor dem Zusammenbau gereinigt und trocken sein.

- Legen Sie die herausnehmbare Mahlschale fest in die Ladestation (**Abb.7**).

**HINWEIS:** Die Mahlschale passt nur auf eine Weise in die Ladestation.

- Verbinden Sie das Netzteil mit der Ladestation, indem Sie den Stift am Netzteil vertikal in die Rückseite der Ladestation stecken (**Abb.8**). **HINWEIS:** Verbinden Sie das Netzteil nicht mit der Ladestation, während ersteres mit der Steckdose verbunden ist.

## **B. LADEANWEISUNGEN**

### **Um Ihre Cuisinart Würzmühle aufzuladen:**

- Folgen Sie den Anweisungen im Abschnitt Zusammenbau
- Ergreifen Sie das Gerät und halten Sie es gerade. Die Würzmühle ist gerade, wenn das Cuisinart-Logo vorn und normal lesbar ist (**Abb.9**).
- Setzen Sie die vollständig zusammengebaute Würzmühle in die Ladestation, so dass der einspringende Teil der Rückseite des Gehäuses ordentlich in den hervorstehenden Teil der Ladestation passt (**Abb.10**).
- Stecken Sie den Stecker der Ladestation in eine Steckdose. Das Gerät lädt nun auf (**Abb.11**). **HINWEIS:** Das Gerät lädt, wenn die rote LED an der Ladestation leuchtet. Wenn es vollständig geladen ist, leuchtet die LED blau. **HINWEIS:** Vor der ersten Inbetriebnahme müssen die Batterien 12 Stunden aufgeladen werden.

## C. MAHLGRADEEINSTELLUNG

Ändern Sie den Mahlgrad durch Drehen des Einstellungsgrads an der Unterseite der Mühle. Drehen Sie im Uhrzeigersinn für feineres Mahlgut und umgekehrt, achten Sie dabei auf die Pfeile an der Mühle (**Abb.12**).

## D. BEDIENUNG

- Bauen Sie die Cuisinart Würzmühle gemäß Abschnitt A zusammen.
- Laden Sie das Gerät gemäß Abschnitt B vollständig auf.
- Halten Sie das Gerät mit der beabsichtigten Öffnung nach unten.
- Drücken Sie die Ein/Aus-Taste in der Mitte des Gehäuses, um zu mahlen.  
**HINWEIS:** Das Mahlgut fällt nur in den unteren Behälter. Obgleich der nach oben weisende Mahlbehälter rotiert, erfolgt kein Mahlen.
- Um aus der anderen Öffnung zu mahlen, drehen Sie das Gerät einfach um.

## E. AUFLADEN & BATTERIELEBENSDAUER

Ihre Cuisinart Würzmühle wird mit NiMH-Batterien gespeist. Wir haben diesen Typ ausgewählt, um Ihnen eine lange Betriebsdauer zu ermöglichen. Die Batteriekontakte dürfen nicht feucht werden. Vor der ersten Inbetriebnahme müssen die Batterien 12 Stunden aufgeladen werden. Vollständig entladene Batterien brauchen 8-12 Stunden, um wieder vollständig geladen zu werden. Für gewöhnlich werden Sie die Batterien nicht vollständig entladen, da die Betriebszeit bei einer vollständigen Ladung bis zu 20 Minuten beträgt. Es hängt natürlich von Ihrer Verwendungsweise ab, doch die meisten Mahlaufgaben sind in rund fünf Sekunden erledigt.

### Kontinuierliches laden

Das Gerät ist so konzipiert, dass die Batterien ständig aufgeladen werden. Daher sollte die Ladestation der Würzmühle ständig mit der Steckdose verbunden sein, so dass die Mühle immer einsatzbereit ist. Kontinuierliches Laden verbraucht nur wenig Strom. Das Gerät darf nur mit der mitgelieferten Ladestation verwendet werden. Verwenden Sie die Ladestation nicht mit einem anderen Produkt. Verwenden Sie für dieses Gerät keine andere Ladestation.

### Ladungserhalt

Die Batterien behalten einen Großteil ihrer Ladung, wenn sie nicht geladen werden. Der Verlust pro Monat beträgt rund ein Drittel der Gesamtladung.

### Kurze betriebszeit

Scheint nach einiger Zeit die Betriebszeit kürzer und die Leistung der Würzmühle schwächer zu werden, dann ziehen Sie den Stecker und nutzen Sie die Mühle so lange, bis die Batterien vollständig entladen sind (das Gerät seine Funktion einstellt). Stecken Sie dann den Stecker wieder ein und laden Sie die Batterien 12 Stunden lang (oder über Nacht) wieder voll auf. Dieses Vorgehen verbessert die Batteriekapazität und sollte alle zwei bis drei Monate wiederholt werden, um die optimale Leistung zu wahren.

## 5. REINIGUNG & WARTUNG

Das Gerät kann bei Nichtgebrauch sicher am Stromnetz angeschlossen bleiben, um sicherzustellen, dass die Batterien immer geladen sind. Schalten Sie das Produkt jedoch aus und ziehen Sie den Stecker, bevor Sie es reinigen oder die Mahlbehälter herausnehmen oder einsetzen, um sie mit Salz, Pfeffer oder Gewürzen zu füllen, oder wenn Sie mit Teilen arbeiten, die sich bewegen können. Es sollte auch vom Netz getrennt werden, wenn es über einen längeren Zeitraum nicht benutzt wird.

- Reinigen Sie die Mühle und die Ladestation mit einem feuchten Tuch und trocknen Sie alles gründlich. Setzen Sie das Gerät keiner Feuchtigkeit aus.
- Verwenden Sie keine Reinigungsmittel.
- Um die Mahlbehälter zu reinigen, entriegeln, entnehmen und waschen Sie sie mit warmem Seifenwasser. Danach sorgfältig trocknen und wieder einsetzen.
- Um ein festsitzendes Pfefferkorn zu entfernen, können Sie entweder:
  - ✓ die Mühle auf den Kopf drehen und leicht schütteln, während Sie die Ein/Aus-Taste drücken, oder
  - ✓ die Mühle auf den Kopf drehen, den Mahlgrad auf grob einstellen, die Mühle über einen Teller halten und so lange mahlen, bis sich das Pfefferkorn gelöst hat.
- Verwenden Sie in der Mühle keine feuchten oder nassen Gewürze. Dies würde den Mahlmechanismus verstopfen. Wir empfehlen die ausschließliche Nutzung getrockneter Gewürze.

**HINWEIS:** Tauchen Sie das Gerät nie in Wasser oder andere Flüssigkeiten und stellen Sie es nicht in die Spülmaschine.

Mitunter gelangt Mahlgut zwischen die Metallspindel in den Mahlbehältern und die Basis. In diesem Fall arbeitet die Mühle nicht. Beim Drücken der Ein/Aus-Taste startet der Motor nicht.

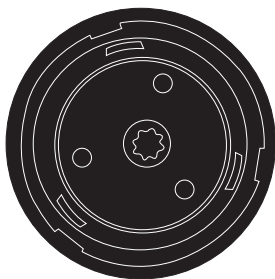

Loses Mahlgut kann in diese Öffnung eindringen.

Um loses Mahlgut zu entfernen, nehmen Sie nacheinander jeden der entfernbaren Mahlbehälter ab und schütteln Sie die Basis, bis sich das lose Mahlgut löst. Die Behälter müssen nicht geleert werden. Setzen Sie die Mahlbehälter wieder ein und setzen Sie Ihre übliche Nutzung fort.



# 1. VEILIGHEIDSINSTRUCTIES (VERTALING VAN DE ORIGINELE INSTRUCTIES)

LEES DEZE INSTRUCTIES AANDACHTIG DOORVOORDAT U HET APPARAAT IN GEBRUIK NEEMT!

- Het apparaat is uitsluitend bedoeld voor huishoudelijk gebruik en is niet bedoeld voor gebruik in toepassingen zoals: personeelskeukens in winkels, kantoren en andere werkomgevingen, boerenbedrijven, door klanten in hotels, motels en andere residentiële omgevingen, bed and breakfast-pensions.
- Dit apparaat bevat batterijen die niet kunnen worden vervangen.
- Dit apparaat bevat oplaadbare batterijen, deze moeten worden verwijderd voordat u het apparaat weggooit. Voor meer informatie over het verwijderen van de batterijen kunt u contact opnemen met Cuisinart: <https://www.cuisinart.eu>
- Dit apparaat is niet bedoeld voor gebruik door personen met beperkte fysieke, sensorische of mentale capaciteiten of met gebrekkige ervaring en kennis, tenzij ze onder toezicht staan of zijn geïnstrueerd over het gebruik van het apparaat door een persoon die verantwoordelijk is voor hun veiligheid.
- Kinderen moeten altijd onder toezicht staan, om er zeker van te zijn dat zij niet met het product spelen.
- Dit apparaat mag niet worden gebruikt door kinderen. Houd dit apparaat, de adapter en de laadbasis tijdens en na gebruik buiten bereik van kinderen.
- Gebruik het apparaat niet wanneer de kabel beschadigd is. Wanneer de kabel beschadigd is, het gebruik onmiddellijk staken. Als de kabel beschadigd is, moet deze door de fabrikant worden vervangen. De

- klant mag niet proberen het apparaat te repareren.
- Gebruik voor het opladen van de batterijen uitsluitend de afneembare oplaadunit die bij dit apparaat (model YLJXA-U065018) is meegeleverd.
  - Het apparaat is niet bedoeld voor gebruik met een externe timer of losse afstandsbediening.
  - Controleer het apparaat en de accessoires vóór gebruik altijd op zichtbare schade. Gebruik het apparaat niet wanneer het beschadigd is of wanneer het is gevallen.
  - Trek de stekker nooit aan de kabel uit het stopcontact.
  - Wikkel de kabel tijdens en na gebruik niet rond de behuizing van het apparaat.
  - Gebruik voor dit apparaat uitsluitend de meegeleverde adapter.
  - Het is veilig om de stekker van het apparaat in het stopcontact te laten zitten wanneer u het niet gebruikt, zodat de batterijen altijd opgeladen zijn. Het apparaat dient echter te worden uitgeschakeld en de stekker dient uit het stopcontact te worden gehaald voordat u het apparaat schoonmaakt, de maalreservoirs bevestigt of verwijdert om ze te vullen met zout, peper of specerijen, of als u onderdelen gaat aanraken die kunnen bewegen. De stekker moet eveneens uit het stopcontact worden getrokken wanneer u het apparaat gedurende een langere tijd niet gebruikt.
  - Dit product bevat oplaadbare 2,4V NiMH-batterijen die niet uit het apparaat worden verwijderd om te worden opgeladen. De batterijen in dit apparaat kunnen niet worden vervangen door de eindgebruiker. Om veiligheidsredenen mag dit alleen door een geautoriseerde technicus worden gedaan.



- **LET OP:** Polyethyleen zakjes rond het apparaat en de verpakking ervan kunnen gevaarlijk zijn. Houd om elk risico op verstikking te vermijden deze zakjes buiten het bereik van kinderen. Deze zakjes zijn geen speelgoed.



### **Elektrische en elektronische apparaten weggooien**

Doe het volgende in het belang van iedereen en om een actieve bijdrage te leveren aan collectieve inspanningen voor de bescherming van het milieu:

- Gooi uw producten niet samen met het huishoudelijke afval weg.
- Maak gebruik van de inzamelpunten bij u in de buurt.

Sommige materialen kunnen worden gerecycled of hergebruikt.

## **2. INLEIDING**

### **Gefeliciteerd met uw nieuwe zout- en pepermolen.**

Al meer dan 30 jaar streeft Cuisinart ernaar de beste keukenapparatuur te produceren. Alle Cuisinart producten zijn zo gemaakt dat ze een bijzonder lange levensduur hebben. Ze zijn ook ontworpen om makkelijk in gebruik te zijn en dag in dag uit uitstekende prestaties te leveren.

Ga voor meer informatie over onze producten en voor recepten naar onze website [www.cuisinart.eu](http://www.cuisinart.eu)

## 3. BEDIENINGSHANDLEIDING (zie voorpagina)

### 1. Maatdop

Maal direct in de dop - perfect voor het afmeten van hoeveelheden voor een recept.

### 2. Afneembare maalreservoirs

Transparant voor duidelijk zicht, ruimte voor grote porties, zodat minder vaak hoeft te worden bijgevuld

### 3. Aan/uit-knop

Activeert molen bij indrukken

### 4. Laadbasis

Aan te sluiten op stopcontact voor opladen van het apparaat

### 5. Opvangbakje

In dit uitneembare bakje worden losse maaldeeltjes opgevangen, zodat u ze gemakkelijk kunt weggoaien.

### 6. Indicatielampje laden/gereed

Brandt rood tijdens opladen en blauw bij volledig opgeladen

### 7. Draaischijf voor instellen maalgraad

Keuze uit 5 standen van grof tot fijn

### 8. Pijlen draairichting maalgraad

Geven aan in welke richting de draaischijf moet worden gedraaid voor de gewenste maalgraad

## 4. GEBRUIKSAANWIJZING

### A. MONTAGE

- Leg de behuizing en alle afneembare onderdelen op een schone, vlakke ondergrond. Zorg dat alle onderdelen grondig zijn schoongemaakt en gedroogd voordat u ze monteert.

- Bevestig maalreservoir(s) aan de behuizing van het apparaat.

**OPMERKING:** Het is het gemakkelijkst om het maalreservoir aan de onderkant te bevestigen, terwijl u het apparaat rechtop houdt. **(Zie Fig. 1 op de cover)**

- Zorg dat de pijl op het maalreservoir tegenover de pijl op de behuizing ligt **(Fig.2)**.

**OPMERKING:** De twee pijlen moeten tegenover elkaar liggen. Hieraan ziet u dat het maalreservoir en het apparaat op de juiste manier zijn uitgelijnd.

- Druk het maalreservoir en de behuizing voorzichtig tegen elkaar. Het maalreservoir past precies op de behuizing **(Fig.3)**.

- Zet het reservoir vast door het zo te draaien dat de pijl op de behuizing tegenover het slotje op het reservoir komt te liggen **(Fig.4)**.

**OPMERKING:** een klik geeft aan dat de twee onderdelen aan elkaar vastzitten.

- Draai voor de bevestiging van het tweede reservoir de behuizing om en volg nogmaals de instructies voor montage **(Fig.5)**.

Uw Cuisinart kruidenmolen is nu gemonteerd **(Fig.6)**.

### **Voor gebruik met de maatdop:**

- Om de maatdop op één van beide maalreservoirs te gebruiken, plaatst u de maatdop zo op het maalreservoir dat de ribbels van het maalreservoir in de groeven op de maatdop vallen.
- Druk tegen elkaar tot de rand van de maatdop vlak tegen het maalreservoir aan zit.

**OPMERKING:** wanneer het apparaat niet wordt gebruikt, moet de maatdop op het bovenste maalreservoir worden geplaatst. Als de maatdop op het onderste maalreservoir zit, past het apparaat niet op de laadbasis.

### **De laadbasis monteren voor gebruik:**

- Leg de behuizing, de laadbasis en alle afneembare onderdelen op een schone, vlakke ondergrond. Zorg dat alle onderdelen grondig zijn schoongemaakt en gedroogd voordat u ze monteert.

- Plaats het uitneembare opvangbakje zo in de laadbasis dat het er stevig in zit (**Fig.7**).

**OPMERKING:** het opvangbakje past maar op één manier in de laadbasis.

- Sluit de adapter aan op de laadbasis door de pin van de adapter in verticale richting in de achterzijde van de laadbasis te steken tot deze helemaal is aangedrukt (**Fig.8**).

**OPMERKING:** Steek de adapter niet in de laadbasis terwijl de adapter is aangesloten op een stopcontact.

## **B. INSTRUCTIES VOOR OPLADEN**

### **Om uw Cuisinart kruidenmolen voor gebruik op te laden:**

- Volg de instructies onder Montage.
- Pak het gemonteerde apparaat stevig vast en houd het rechtop. U houdt de kruidenmolen rechtop als het Cuisinart-logo aan de voorzijde van het apparaat in de juiste richting wijst (goed leesbaar en horizontaal) (**Fig.9**).
- Plaats de volledig gemonteerde kruidenmolen zo op de laadbasis dat de inkeping aan de achterkant van de behuizing van het apparaat en het uitstekende gedeelte van de laadbasis precies in elkaar passen (**Fig.10**).

- Sluit de laadbasis aan op een stopcontact. Het apparaat laadt nu op voor gebruik (**Fig.11**).

**OPMERKING:** Het apparaat laadt op als het rode lampje op de laadbasis brandt. Als het apparaat volledig is opgeladen, wordt het lampje blauw.

**OPMERKING:** voorafgaand aan het eerste gebruik moeten de batterijen 12 uur worden opgeladen.

## **C. DE MALING AANPASSEN**

U kunt de maling grover of fijner maken met behulp van de draaischijf aan de onderkant van de molen. Draai met de klok mee voor een fijnere maling en tegen de klok in voor een grovere maling, zoals aangegeven met de pijlen op de molen (**Fig.12**).

## D. GEBRUIKSAANWIJZING

- Monteer de Cuisinart kruidenmolen zoals aangegeven in paragraaf A. Zorg dat het apparaat volledig is opgeladen, zoals aangegeven in paragraaf B.
  - Houd het apparaat met de kant waarmee u wilt malen naar beneden.
  - Druk op de aan/uit-knop in het midden van het apparaat om te beginnen met malen.
- OPMERKING:** Er komt alleen gemalen product in het onderste reservoir. Het maalreservoir aan de bovenkant draait wel, maar maalt niets.
- Om met het andere uiteinde van het apparaat te malen, draait u simpelweg het apparaat om.

## E. OPLADEN EN BATTERIJDUUR

Uw Cuisinart kruidenmolen is voorzien van NiMH-batterijen. We hebben voor deze batterijen gekozen omdat ze een maximale batterijduur en lange levensduur bieden. Voorkom dat de batterijcontactpunten nat worden. Vóór het eerste gebruik moeten de batterijen 12 uur worden opgeladen. Als de batterijen helemaal leeg zijn, duurt het 8 tot 12 uur om ze weer helemaal op te laden. Normaal gesproken gebeurt het niet dat de batterijen helemaal leeg raken omdat de gebruiksduur na volledig opladen zo'n 20 minuten is. Dit is afhankelijk van uw gebruik, maar in de meeste gevallen neemt het malen zo'n 5 seconden in beslag.

### Doorlopend opladen

Dit apparaat is zo ontworpen dat de batterijen doorlopend kunnen worden opgeladen. Het wordt aangeraden om de stekker van de oplader van de kruidenmolen in het stopcontact te laten zitten, zodat de molen altijd klaar is voor gebruik. Het kost niet veel stroom om het apparaat voortdurend te laten opladen. Gebruik alleen de oplader die bij het apparaat is meegeleverd. Probeer deze oplader niet met een ander product te gebruiken. Probeer ook niet dit apparaat op te laden met een andere oplader.

### Behoud van lading

De batterijen houden hun lading grotendeels vast, zelfs als ze niet zijn aangesloten op een stopcontact en aan het opladen zijn. In één maand tijd verliezen ze slechts zo'n 30% van hun totale lading.

### Korte werkingsduur

Als de werkingsduur na herhaaldelijk gebruik korter lijkt te worden en de kruidenmolen minder kracht heeft, verwijdert u de stekker uit het stopcontact en blijft u de molen gebruiken tot deze helemaal leeg is en niet meer werkt. Steek vervolgens de stekker terug in het stopcontact en laat het apparaat 12 uur of een hele nacht opladen, zodat het weer volledig is opgeladen. Deze procedure verbetert de capaciteit van de batterij en moet elke 2 tot 3 maanden worden herhaald voor een optimale prestatie.

## 5. REINIGING EN ONDERHOUD

Het is veilig om de stekker van het apparaat in het stopcontact te laten zitten wanneer u het niet gebruikt, zodat de batterijen altijd opgeladen zijn. Het apparaat dient echter te worden uitgeschakeld en de stekker dient uit het stopcontact te worden gehaald voordat u het apparaat schoonmaakt, de maalreservoirs bevestigt of verwijdert om ze te vullen met zout, peper of specerijen, of als u onderdelen gaat aanraken die kunnen bewegen. De stekker moet eveneens uit het stopcontact worden getrokken wanneer u het apparaat gedurende een langere tijd niet gebruikt.

Reinig de molen en de basis door eenvoudig alle onderdelen af te nemen met een vochtige doek en zorgvuldig droog te maken. Het apparaat niet blootstellen aan vocht.

- Geen schoonmaakmiddelen gebruiken.
- Om de maalreservoirs te reinigen, klikt u simpelweg het reservoir los, neemt u het van het apparaat en wast u het af met warm water en zeep. Zorgvuldig droog maken en terugplaatsen.
- Er zijn twee mogelijkheden om een vastgeraakte peperkorrel uit het maalwiel te verwijderen:
  - ✓ Draai de molen ondersteboven en schud voorzichtig terwijl u de aan/uit-knop ingedrukt houdt.
  - ✓ Draai de molen ondersteboven en stel de maalgraad met de draaischijf in op grof. Houd de molen vervolgens boven een bord en maal tot de peperkorrel loskomt.
- Gebruik nooit vochtige of natte kruiden in de molen. Hierdoor raakt het maalwerk verstopt. Wij adviseren uitsluitend gedroogde kruiden uit de winkel te gebruiken.

**N.B.** Dompel het volledige apparaat nooit in water of andere vloeistof en plaats het niet in de vaatwasser.

Het kan gebeuren dat er productdeeltjes vast komen te zitten tussen de metalen aandrijfassen van de maalreservoirs en de hoofdunit. Als dit gebeurt, werkt het apparaat niet. De motor start niet als de aan/uit-knop wordt ingedrukt.

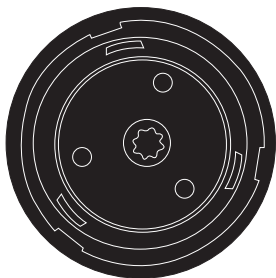

In deze opening kunnen losse deeltjes vast komen te zitten.

Om deze deeltjes te verwijderen, maakt u achtereenvolgens beide maalreservoirs los en schud u met de hoofdunit tot de deeltjes loskomen. Het is niet nodig om de reservoirs te legen. Plaats de maalreservoirs terug en hervat het normale gebruik.



# 1. ISTRUZIONI DI SICUREZZA (TRADUZIONE DELLE ISTRUZIONI ORIGINALI)

LEGGERE ATTENTAMENTE LE PRESENTI ISTRUZIONI DI SICUREZZA PRIMA DI UTILIZZARE L'APPARECCHIO!

- L'apparecchio è stato progettato per l'uso domestico e non per altri ambiti quali: cucine per il personale in negozi, uffici e altri ambienti di lavoro; case rurali; per clienti in alberghi, motel e altre sistemazioni residenziali; bed and breakfast.
- Questo apparecchio contiene batterie che non possono essere sostituite.
- Prima di smaltire l'apparecchio, togliere le batterie ricaricabili. Per ulteriori informazioni su come togliere le batterie, contattare Cuisinart. <https://www.cuisinart.eu>
- Questo apparecchio non può essere utilizzato da persone con capacità fisiche, sensoriali o mentali ridotte, o con scarsa esperienza e conoscenza, a meno che non siano state sorvegliate o istruite nell'uso dell'apparecchio da una persona responsabile della loro sicurezza.
- I bambini dovrebbero essere sorvegliati in ogni momento per assicurarsi che non giochino con questo prodotto.
- Questo apparecchio non deve essere utilizzato dai bambini. Tenere l'apparecchio, l'adattatore di alimentazione e la base di ricarica fuori dalla portata dei bambini durante e dopo l'uso.
- Non utilizzare l'apparecchio se il cavo è danneggiato. In caso di danneggiamento del cavo, interrompere immediatamente l'uso. Se il cavo è danneggiato, deve essere sostituito dal fabbricante. L'utilizzatore non

deve effettuare alcuna riparazione.

- Per ricaricare le batterie, utilizzare solo il caricabatterie estraibile fornito con questo apparecchio (modello YLJXA-U065018).
- L'apparecchio non deve essere utilizzato con un timer esterno o un telecomando separato.
- Ispezionare sempre l'apparecchio e i suoi accessori prima dell'uso per escludere qualsiasi danno apprezzabile. Non utilizzare l'apparecchio se è danneggiato o se è caduto.
- Non staccare mai la spina dalla presa di corrente tirando il cavo.
- Non avvolgere il cavo attorno al corpo principale dell'apparecchio durante o dopo l'uso.
- Assicurarsi sempre di utilizzare l'apparecchio solo con l'adattatore in dotazione.
- È sicuro lasciare l'apparecchio collegato all'alimentazione elettrica quando non è in uso; in questo modo si garantisce che le batterie siano sempre cariche. Tuttavia, il prodotto deve essere spento e scollegato prima di pulire, togliere o di posizionare i contenitori di macinazione per il loro riempimento con sale, pepe o spezie, o durante il maneggiamento di componenti rimovibili. Lo si deve scollegare se non lo si userà per un lungo periodo di tempo.
- Questo prodotto contiene batterie ricaricabili NiMH da 2,4V che non devono essere tolte dall'apparecchio durante la ricarica. Le batterie di questo apparecchio non devono essere sostituite dall'utilizzatore finale. Per motivi di sicurezza, questa operazione deve essere eseguita solo da un tecnico autorizzato.



- **ATTENZIONE:** I sacchetti di polietilene avvolti intorno all'apparecchio o al suo imballaggio

possono essere pericolosi. Per evitare qualsiasi rischio di soffocamento, tenere questi sacchetti fuori dalla portata di neonati e bambini. Questi sacchetti non sono giocattoli.



### **Smaltimento di apparecchi elettrici ed elettronici al termine della loro vita utile**

Nell'interesse di tutti e per partecipare attivamente allo sforzo collettivo per la protezione dell'ambiente:

- Non smaltire i prodotti nei rifiuti domestici.
- Utilizzare i sistemi di restituzione e raccolta disponibili in zona.

Alcuni materiali possono essere riciclati o riutilizzati.

## 2. INTRODUZIONE

**Complimenti, avete appena acquistato la nuova saliera-pepiera Cuisinart.**

Da oltre 30 anni Cuisinart punta a produrre il meglio delle attrezzature da cucina. Tutti i prodotti

Cuisinart sono progettati per durare eccezionalmente a lungo, essere facili da usare e dare risultati

ottimali, giorno dopo giorno.

Per saperne di più sui nostri prodotti o per idee di ricette, visitate il nostro sito Internet [www.cuisinart.eu](http://www.cuisinart.eu)

## 3. GUIDA AL CONTROLLO DEL PRODOTTO

(fare riferimento alla copertina)

### 1. Tappo dosatore

Macina direttamente sul tappo - perfetto per il dosaggio delle quantità di una ricetta.

### 2. Contenitori di macinazione rimovibili

Trasparenti per un facile controllo visivo e capienti per ridurre il numero di ricariche

### 3. Pulsante On/Off

Quando viene premuto, il macinino si accende e si spegne.

### 4. Base di ricarica

Si collega alla presa elettrica per ricaricare l'unità.

### 5. Vassoio di macinazione

Il vassoio rimovibile raccoglie i prodotti macinati per una facile rimozione

### 6. Indicatore di ricarica/pronto

È rosso quando si sta ricaricando e blu quando è completamente carico

### 7. Selettore di macinazione regolabile

Scegliere tra 5 posizioni di regolazione che vanno da grossolana a fine

### 8. Freccie direzionali di macinazione

Indicano la direzione verso la quale deve essere ruotato il selettore di macinazione regolabile per l'impostazione desiderata.

## 4. ISTRUZIONI PER L'USO

### A. MONTAGGIO

- Posizionare la base e tutti i pezzi rimovibili su una superficie piana e pulita. Assicurarsi che tutti i pezzi siano stati puliti e asciugati accuratamente prima del montaggio.
- Collegare il/i contenitore/i di macinazione alla base dell'unità.  
**N.B.:** Si consiglia di posizionare il contenitore di macinazione dal basso tenendo l'unità in posizione verticale (**Vedere Fig. 1 nella sezione di copertina**).
- Allineare la freccia disegnata sul contenitore di macinazione con la freccia della base dell'apparecchio (**Fig.2**).

**N.B.:** Le frecce devono essere l'una di fronte all'altra. Ciò indica che il contenitore di macinazione e l'unità sono correttamente allineati.

- Spingere delicatamente il contenitore di macinazione e la base dell'unità. Il contenitore di macinazione entrerà facilmente nella base dell'unità (**Fig.3**).
- Fissare il contenitore di macinazione ruotandolo, in modo che la freccia sulla base dell'apparecchio sia allineata con il simbolo di blocco sul contenitore di macinazione (**Fig.4**).

**N.B.:** Il montaggio avverrà correttamente quando i due pezzi si incasteranno.

- Per posizionare il secondo contenitore di macinazione, capovolgere la base dell'unità e ripetere le istruzioni di montaggio (**Fig.5**).

Adesso, il macinino per spezie Cuisinart è montato (**Fig.6**).

### **Per l'utilizzo con il tappo dosatore:**

- Per utilizzare il tappo dosatore su uno qualsiasi dei contenitori di macinazione, fissare il tappo dosatore e collegarlo al contenitore di macinazione, allineando le fessure del tappo dosatore con i bordi del contenitore di macinazione.
- Spingerli allo stesso tempo finché il bordo del tappo dosatore combacia con il contenitore di macinazione.

**N.B.:** Quando non viene utilizzato, il tappo dosatore deve rimanere sul contenitore di macinazione superiore, poiché la base dell'unità non entra nella base di ricarica se il tappo dosatore si trova sul contenitore inferiore.

### **Montaggio della base di ricarica per l'uso:**

- Posizionare l'alloggiamento, la base di ricarica e tutti i pezzi rimovibili su una superficie piana e pulita. Assicurarsi che tutti i pezzi siano stati puliti e asciugati accuratamente prima del montaggio.

- Posizionare il vassoio di macinazione rimovibile sulla base di ricarica affinché entri in modo sicuro.

**N.B.:** Il vassoio di macinazione può essere inserito nella base di ricarica solo in un modo (**Fig.7**).

- Collegare l'adattatore di alimentazione alla base di ricarica, afferrando lo spinotto dell'adattatore di alimentazione e inserendolo verticalmente nella parte posteriore della base di ricarica finché non entra (**Fig.8**).

**N.B.:** Non introdurre l'adattatore di alimentazione nella base di ricarica mentre l'adattatore di alimentazione è collegato a una fonte di alimentazione.

## **B. ISTRUZIONI PER LA RICARICA**

### **Ricaricare il macinino per spezie Cuisinart per l'uso:**

- Seguire le istruzioni della sezione Montaggio.
- Afferrare saldamente l'unità montata e assicurarsi che sia rivolta verso l'alto. Il macinino per spezie è rivolto verso l'alto quando il logo Cuisinart sulla parte anteriore dell'unità è nella giusta direzione di lettura (facile da leggere e orizzontale) (**Fig.9**).
- Posizionare il macinino per spezie completamente montato sulla base di ricarica in modo che l'area di blocco sul retro della base dell'unità si adatti perfettamente alla sporgenza della base di ricarica (**Fig.10**).

• Inserire la base di ricarica in una presa elettrica. L'unità viene caricata per l'uso (Fig.11).

**N.B.:** L'unità si sta caricando correttamente se il LED rosso si illumina sulla base di ricarica. Quando l'unità è completamente carica, il LED diventa blu.

**N.B.:** Prima del primo utilizzo, le batterie devono essere caricate per 12 ore.

## C. REGOLAZIONE DELLA MACINAZIONE

Per regolare la macinazione da fine a grossolana, utilizzare il selettore di regolazione sul fondo del macinino. Ruotare in senso orario per una macinazione più fine e in senso antiorario per una macinazione più grossolana, seguendo le frecce del macinino (Fig.12).

## D. ISTRUZIONI DI FUNZIONAMENTO

- Montare il macinino per spezie Cuisinart come descritto nella sezione A.
- Accertarsi che l'unità sia completamente carica come descritto nella sezione B.
- Tenere l'unità con l'estremità con la quale si desidera macinare rivolta verso il basso.
- Premere il pulsante On/Off al centro della base dell'unità per iniziare a macinare.

**N.B.:** Solo il contenitore rivolto verso il basso macinerà. Anche se il contenitore di macinazione rivolto verso l'alto ruota, in realtà non avviene alcuna macinazione.

- Per macinare dall'altra estremità dell'unità, è sufficiente capovolgere l'unità.

## E. RICARICA E DURATA DELLE BATTERIE

Il macinino per spezie Cuisinart è dotato di batterie NiMH. Queste batterie garantiscono la massima durata e lunghi tempi di funzionamento. Evitare di bagnare i contatti della batteria. Prima del primo utilizzo, le batterie devono essere caricate per 12 ore. Se le batterie sono completamente scariche, ci vorranno tra le 8 e le 12 ore per ricaricarsi completamente. Normalmente, le batterie non sono completamente scariche, in quanto il tempo di funzionamento a piena carica è di 20 minuti. Varia a seconda dell'uso, ma la maggior parte delle operazioni di macinazione viene eseguita in circa 5 secondi.

### Ricarica continua

L'unità è stata progettata in modo che le batterie possano essere ricaricate continuamente. Si raccomanda di tenere il caricabatterie del macinino per spezie collegato a una presa elettrica in modo che il macinino sia sempre pronto per l'uso. Lasciare l'unità in ricarica continua è economico in termini di quantità di energia elettrica utilizzata. Ricaricare solo con il caricabatterie fornito con l'apparecchio. Non tentare di utilizzare questo caricabatterie con altri prodotti. Allo stesso modo, non tentare di ricaricare questo dispositivo con altri caricabatterie.

### Mantenimento della ricarica

Le batterie mantengono la maggior parte della loro ricarica anche quando non sono collegate e in ricarica; infatti perdono solo il 30% circa della ricarica totale ogni mese.

## Tempi di funzionamento brevi

Se, dopo un uso ripetuto, il tempo di funzionamento sembra accorciarsi e il macinino per spezie è meno potente, togliere la spina dalla presa elettrica e continuare a utilizzare il macinino finché non è completamente scarico e smette di funzionare. Ricollegare la base alla presa elettrica e ricaricare l'unità per 12 ore o durante la notte per una nuova ricarica completa. Questa procedura migliora la capacità della batteria e deve essere ripetuta una volta ogni 2-3 mesi per garantire prestazioni ottimali.

## 5. PULIZIA EMANUTENZIONE

È sicuro lasciare l'apparecchio collegato all'alimentazione elettrica quando non è in uso; in questo modo si garantisce che le batterie siano sempre cariche. Tuttavia, il prodotto deve essere spento e scollegato prima di pulire, togliere o posizionare i contenitori di macinazione per il riempimento con sale, pepe o spezie, o durante maneggiamento di componenti rimovibili. Lo si deve scollegare se non lo si userà per un lungo periodo di tempo.

Pulire il macinino e la base semplicemente pulendo tutti i pezzi con un panno umido e asciugando bene. Non esporre l'apparecchio all'umidità.

- Non utilizzare detergenti per la pulizia.
  - Per pulire i contenitori di macinazione è sufficiente sbloccare il contenitore, toglierlo e lavarlo con acqua tiepida e sapone. Asciugare completamente e riporre.
  - Per togliere un grano di pepe che si è bloccato nella mola del macinino:
    - ✓ capovolgere il macinino e scuoterlo delicatamente mentre si preme il pulsante On/Off.
    - ✓ capovolgere il macinino e posizionare il selettore di macinazione in posizione grossolana, per poi sostenerlo su un piatto e macinare fino a quando il grano di pepe si stacca.
  - Non utilizzare mai spezie umide o bagnate nel macinino: ostruirebbero il meccanismo di macinazione. Si consiglia di utilizzare solo spezie secche acquistate nei negozi.
- N.B.** Non immergere mai l'apparecchio pieno in acqua o altro liquido né metterlo in lavastoviglie.

In alcuni casi, i prodotti macinati possono finire tra l'asse metallico di ciascun contenitore di macinazione e l'unità di potenza principale. Se ciò accade, l'unità non funzionerà. Il motore non si avvierà anche se si preme il pulsante ON/OFF.

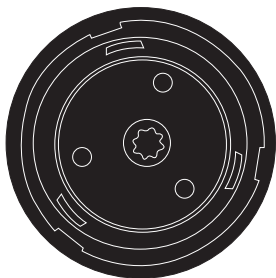

I prodotti macinati sfusi possono finire in questo foro.

Per rimuovere i prodotti macinati sfusi, togliere i contenitori di macinazione rimovibili e agitare l'unità di potenza principale per rilasciare qualsiasi prodotto macinato sfuso. Non è necessario svuotare i contenitori. Sostituire i contenitori di macinazione e utilizzarli come di consueto.



# 1. INSTRUCCIONES DE SEGURIDAD (TRADUCCIÓN DE LAS INSTRUCCIONES ORIGINALES)

¡LEA ATENTAMENTE ESTAS INSTRUCCIONES DE SEGURIDAD ANTES DE USAR EL APARATO!

- El aparato está destinado exclusivamente para uso doméstico y no para ser usado en ámbitos tales como: áreas de cocina del personal en tiendas, oficinas y otros ambientes de trabajo; casas rurales; por clientes en hoteles, moteles y otros ámbitos de tipo residencial; establecimientos de alojamiento y desayuno.
- Este aparato contiene baterías que no se pueden sustituir.
- Antes de desechar el aparato, retire las baterías recargables. Para más información sobre cómo retirar las baterías, póngase en contacto con Cuisinart. <https://www.cuisinart.eu>
- Este aparato no debe ser usado por personas con capacidades físicas, sensoriales o mentales reducidas, o con falta de experiencia y conocimientos, a menos que hayan sido supervisadas o instruidas sobre el uso del aparato por una persona responsable de su seguridad.
- Hay que supervisar en todo momento a los niños para asegurarse de que no jueguen con este producto.
- Este aparato no debe ser usado por niños. Mantenga el aparato, el adaptador de alimentación y la base de carga fuera del alcance de los niños durante y después de su uso.
- No use el aparato si el cable está dañado. En caso de daños en el cable, deje de usarlo inmediatamente. Si el cable está dañado, debe ser sustituido por el fabricante. El consumidor no debe realizar ninguna

reparación.

- Para recargar las baterías, use únicamente el cargador desmontable suministrado con este aparato (modelo YLJXA-U065018).
- El aparato no debe ser usado con un temporizador externo o un sistema de control remoto separado. Inspeccione siempre el aparato y sus accesorios antes del uso para descartar posibles daños notables. No use el aparato si está dañado o si se ha caído.
- No quite nunca el enchufe de la toma de corriente tirando del cable.
- No enrolle el cable alrededor del cuerpo principal del aparato durante o después del uso.
- Asegúrese siempre de usar el aparato solo con el adaptador suministrado.
- Es seguro dejar el aparato enchufado al suministro eléctrico cuando no se está usando; esto asegurará que las baterías estén siempre cargadas. Sin embargo, el producto deberá apagarse y desenchufarse antes de limpiarlo, retirarlo o colocar los recipientes de molienda para rellenarlo con sal, pimienta o especias, o cuando se manipulen las piezas extraíbles. Se debe desenchufar si no se usa durante un período prolongado de tiempo.
- Este producto contiene unas baterías recargables de 2,4 V de NiMH que no se deben retirar del aparato durante la carga. Las baterías de este aparato no deben ser sustituidas por el usuario final. Solo un técnico autorizado debe realizar esta tarea por razones de seguridad.



- **PRECAUCIÓN:** Las bolsas de polietileno que envuelven el aparato o de su embalaje pueden ser peligrosas. Para evitar cualquier

riesgo de asfixia, mantenga estas bolsas fuera del alcance de bebés y niños. Estas bolsas no son juguetes.



### **Eliminación de aparatos eléctricos y electrónicos al final de su vida útil**

En interés de todos y para participar activamente en el esfuerzo colectivo de protección del medio ambiente:

- No deseche sus productos en la basura doméstica.
- Use los sistemas de devolución y recolección disponibles en su zona.

Algunos materiales pueden ser reciclados o usados de nuevo.

## **2. INTRODUCCIÓN**

### **Felicidades, acaba de adquirir el nuevo salero-pimentero de Cuisinart.**

Desde hace más de 30 años el objetivo de Cuisinart ha sido producir los mejores equipos de cocina del mundo.

Todos los productos Cuisinart están diseñados para una vida útil excepcionalmente larga y una gran facilidad de uso, así como para obtener un excelente rendimiento día tras día. Para obtener más información sobre nuestros productos y algunas ideas de recetas, visite nuestro sitio web [www.cuisinart.eu](http://www.cuisinart.eu)

## **3. GUÍA DE CONTROL DE PRODUCTOS**

**(consulte la portada)**

### **1. Tapa dosificadora**

Muela directamente en la tapa - perfecto para medir cantidades para una receta.

### **2. Recipientes de molienda extraíbles**

Transparentes para facilitar la visualización y suficientemente grandes para reducir el número de recargas

### **3. Botón On/Off**

Al presionarlo, el molinillo se enciende y apaga

### **4. Base de carga**

Se conecta a la toma de corriente para cargar la unidad.

### **5. Bandeja de molienda**

La bandeja extraíble atrapa los productos molidos sueltos para su fácil eliminación

### **6. Indicador de cargar/listo**

Se ilumina en rojo cuando se está cargando y en azul cuando está completamente cargado

### **7. Selector de molido ajustable**

Elija entre 5 posiciones de ajuste que van de grueso a fino

### **8. Flechas direccionales de molido**

Indican la dirección en la que se debe girar el selector de molido ajustable para el ajuste deseado.

## **4. INSTRUCCIONES DE USO**

### **A. MONTAJE**

- Coloque la base y todas las piezas desmontables sobre una superficie limpia y plana. Asegúrese de que todas las piezas hayan sido limpiadas y secadas a fondo antes del montaje.
- Conecte el/los recipiente/s de molienda a la base de la unidad.  
**NOTA:** Lo mejor es colocar el recipiente de molienda desde la parte inferior mientras sostiene la unidad en posición vertical (**véase Fig. 1 en la sección de la cubierta**).
- Alinee la flecha del recipiente de molienda con la flecha de la base de la unidad (**Fig.2**).  
**NOTA:** Ambas flechas deben estar una frente a la otra. Esto indicará que el recipiente de molienda y la unidad están correctamente alineados.
- Empuje suavemente juntos el recipiente de molienda y la base de la unidad. El recipiente de molienda encajará cómodamente en la base de la unidad (**Fig.3**).
- Asegure el recipiente de molienda girándolo, de modo que la flecha de la base del aparato esté alineada con el símbolo de bloqueo del recipiente de molienda (**Fig.4**).  
**NOTA:** Las dos piezas encajarán juntas indicando que el montaje es correcto.
- Para colocar el segundo recipiente de molienda, dé la vuelta a la base de la unidad y repita las instrucciones de montaje (**Fig.5**).
- Ahora, su molinillo para especias Cuisinart está montado (**Fig.6**).

### **Para usar con la tapa dosificadora:**

- Para usar la tapa dosificadora en cualquiera de los recipientes de molienda, sujete la tapa dosificadora y conéctela al recipiente de molienda, alineando las ranuras de la tapa dosificadora con los bordes del recipiente de molienda.
- Presionarlos juntos hasta que el borde de la tapa dosificadora coincida con el recipiente de molienda. **NOTA:** Cuando no se use, la tapa dosificadora debe permanecer en el recipiente de molienda superior, puesto que la base de la unidad no encaja en la base de carga si la tapa dosificadora está en el recipiente inferior.

## **Montaje de la base de carga para su uso:**

- Coloque la base, la base de carga y todas las piezas extraíbles sobre una superficie limpia y plana.
- Asegúrese de que todas las piezas hayan sido limpiadas y secadas a fondo antes del montaje.
- Coloque la bandeja de molienda extraíble en la base de carga para que encaje de forma segura (**Fig.7**).

**NOTA:** La bandeja de molienda solo cabe en la base de carga de una manera.

- Conecte el adaptador de alimentación a la base de carga, agarrando la clavija del adaptador de alimentación e insertándolo verticalmente en la parte posterior de la base de carga hasta que entre (**Fig.8**).

**NOTA:** No introduzca el adaptador de alimentación en la base de carga mientras el adaptador de alimentación esté conectado a una fuente de alimentación.

## **B. INSTRUCCIONES DE CARGA**

### **Cargar su molinillo para especias Cuisinart para su uso:**

- Siga las instrucciones del apartado Montaje.
- Agarre firmemente la unidad montada y asegúrese de que esté orientada hacia arriba. El molinillo para especias está orientado hacia arriba cuando el logotipo de Cuisinart en la parte frontal de la unidad está en la orientación correcta de lectura (fácil de leer y horizontal) (**Fig.9**).
- Coloque el molinillo para especias completamente montado en la base de carga de modo que el área de encastre en la parte posterior de la base de la unidad se ajuste cómodamente a la protuberancia de la base de carga (**Fig.10**).
- Enchufe la base de carga a una toma de corriente. La unidad se está cargando para su uso (**Fig.11**).

**NOTA:** La unidad se está cargando correctamente si el LED rojo se ilumina en la base de carga. Cuando la unidad esté completamente cargada, el indicador LED cambiará a azul.

**NOTA:** Antes del primer uso, las baterías deben cargarse durante 12 horas.

## **C. AJUSTE DE LA MOLIENDA**

Para ajustar la molienda de fina a gruesa, use el selector de ajuste en la parte inferior del molinillo. Gire en sentido horario para una molienda más fina y en sentido antihorario para una molienda más gruesa, siguiendo las flechas del molinillo (**Fig.12**).

## **D. INSTRUCCIONES DE FUNCIONAMIENTO**

- Monte el molinillo para especias Cuisinart como se detalla en el apartado A.
- Asegúrese de que la unidad esté completamente cargada como se detalla en el apartado B.
- Sujete la unidad con el extremo con el que desea moler mirando hacia abajo.
- Pulse el botón On/Off en el centro de la base de la unidad para empezar a moler.

**NOTA:** Solo el recipiente que mira hacia abajo podrá moler. A pesar de que

el recipiente de molienda que mira hacia arriba gire, en realidad no se tendrá lugar ninguna molienda.

- Para molar desde el otro extremo de la unidad - simplemente dé la vuelta a la unidad.

## **E. CARGA Y DURACIÓN DE LA BATERÍA**

Su molinillo para especias Cuisinart está equipado con baterías de NiMH. Estas baterías garantizan la máxima vida útil y largos tiempos de funcionamiento. Evite mojar los contactos de la batería. Antes del primer uso, las baterías deben cargarse durante 12 horas. Si las baterías se descargan por completo, tardarán entre 8 y 12 horas en recargarse completamente. Normalmente, las baterías no se descargan completamente, ya que el tiempo de funcionamiento con una carga completa es de hasta 20 minutos. Varía dependiendo de su uso, pero la mayoría de las tareas de molienda se realizan en unos 5 segundos.

### **Carga continua**

La unidad está diseñada para que las baterías puedan permanecer en carga continua. Se recomienda que el cargador del molinillo para especias se mantenga enchufado a una toma de corriente, para que el molinillo esté siempre listo para usar. Dejar la unidad en carga continua es barato en términos de la cantidad de electricidad usada. Cargar exclusivamente con el cargador suministrado con el aparato. No intente usar este cargador con ningún otro producto. De la misma manera, no intente cargar este aparato con ningún otro cargador.

### **Mantenimiento de la carga**

Las baterías mantienen la mayor parte de su carga incluso cuando no están conectadas y cargando; de hecho solo pierden alrededor del 30 % de la carga total cada mes.

### **Tiempos de funcionamiento cortos**

Si, tras un uso repetido, el tiempo de funcionamiento parece acortarse y el molinillo para especias tiene menos potencia, quite el enchufe de la toma de corriente y siga usando el molinillo hasta que se descargue completamente y deje de funcionar. Vuelva a conectar la base a la toma de corriente y recargue la unidad durante 12 horas o durante la noche para obtener una nueva carga completa. Este procedimiento mejora la capacidad de la batería y debe repetirse una vez cada 2-3 meses para asegurar un rendimiento óptimo.

## **4. LIMPIEZA Y MANTENIMIENTO**

Es seguro dejar el aparato enchufado al suministro eléctrico cuando no se está usando; esto asegurará que las baterías estén siempre cargadas. Sin embargo, el producto deberá apagarse y desenchufarse antes de limpiarlo, retirarlo o colocar los recipientes de molienda para rellenarlo con sal, pimienta o especias, o cuando se manipulen las piezas que

vayan a moverse. Se debe desenchufar si no se usa durante un período prolongado de tiempo.

Limpie el molinillo y la base simplemente limpiando todas las partes con un paño húmedo y secándolas bien. No exponga el aparato a la humedad.

- No use detergentes para limpiarlo.
- Para limpiar los recipientes de molienda, simplemente desbloquee el recipiente, retírelo y lávelo con agua tibia jabonosa. Seque completamente y guárdelo.
- Para limpiar un grano de pimienta que está pegado en la rueda de molienda, puede:
  - ✓ girar el molinillo boca abajo y agitarlo suavemente mientras presiona el botón On/Off.
  - ✓ girar el molinillo boca abajo y colocar el selector de molienda en posición gruesa; a continuación, sostenga sobre un plato y muela hasta que el grano de pimienta se desprenda.
- No use nunca especias húmedas o mojadas en el molinillo. Esto obstruirá el mecanismo de molienda. Recomendamos usar solo especias secas compradas en tiendas.

**N.B.** No sumerja nunca el aparato lleno en agua, en ningún otro líquido ni lo coloque en un lavavajillas.

En algunos casos, los productos molidos pueden quedarse entre el eje metálico de cada uno de los recipientes de molienda y la unidad de potencia principal. Si esto ocurre, la unidad no funcionará. El motor no arrancará si se pulsa el botón ON/OFF.

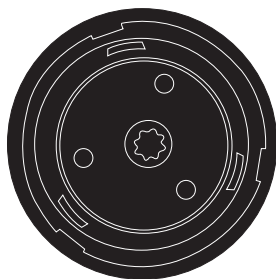

I prodotti macinati sfusi possono finire in questo foro.

Per rimuovere i prodotti macinati sfusi, togliere i contenitori di macinazione rimovibili e agitare l'unità di potenza principale per rilasciare qualsiasi prodotto macinato sfuso. Non è necessario svuotare i contenitori. Sostituire i contenitori di macinazione e utilizzarli come di consueto.

# Cuisinart®



**CUISINART**  
20ème Avenue  
99 avenue Aristide Briand  
92120 MONTRouGE - FRANCE

[www.cuisinart.eu](http://www.cuisinart.eu)

**Garantie Internationale / International Guarantee/ Internationale Garantie  
/ Internationaal garantiebewijs / Garanzia Internazionale / Garantía  
Internacional**

**FRANÇAIS :** CUISINART vous garantit une mise en relation facilitée avec ses services consommateurs de tous les pays. Pour connaître les coordonnées de votre service consommateur, composez le :

**ENGLISH :** CUISINART guarantees easier contact with its customer services in every country. For details of the customer services in your area, call:

**DEUTSCH :** CUISINART gewährleistet Ihnen eine unkomplizierte Kontaktaufnahme mit den Kundendienststellen in allen Ländern. Um die Adresse Ihres Kundendienstes zu erfahren, wählen Sie:

**NEDERLANDS :** CUISINART garandeert u een eenvoudig contact met de klantenservice in alle landen. Om telefonisch contact met de klantenservice te verkrijgen, raadpleegt u het volgende nummer:

**ITALIANO :** CUISINART garantisce in ogni paese un facile contatto con i propri servizi di assistenza ai consumatori. Per conoscere i dettagli del vostro servizio consumatori, telefonate al numero:

**ESPAÑOL :** CUISINART le facilita la comunicación con los servicios de atención al cliente de todos los países. Para conocer los datos de su servicio de atención al cliente, marque el:

**France**

**N°VERT 00 800 2011 2014**

**Belgique, België,**

**GREEN NUMBER 00 800 5000 6000**

**Nederland**

**+31 (79) 363 4242**

**Deutschland**

**GREEN NUMBER 00 800 5000 6000**

**Italia**

**GREEN NUMBER 00 800 5000 6000**

**España**

**GREEN NUMBER 00 800 5000 6000**

**Facture - Ticket de caisse / Receipt - Sales ticket / Rechnung - Kassenschein  
/ Factuur - Kasticket / Fattura - scontrino / Fatura - Tique de caja**

**Acheteur / Purchaser / Käufer / Koper / Acquirente / Comprador**

- *Merci de conserver cette carte de garantie avec l'original de votre preuve d'achat.*
- *Please keep this warranty card with your original proof of purchase.*
- *Bitte bewahren Sie diese Garantiekarte zusammen mit dem Original Ihres Kaufbelegs auf.*
- *Bewaar deze garantietaal goed, samen met uw originele aankoopbewijs*
- *Conservare il presente attestato di garanzia con l'originale della prova d'acquisto.*
- *Debe conservar este certificado de garantía junto con el original de su prueba de compra.*

Hot Line: 00 800 5000 6000  
HYPERLINK mailto:  
[cuisinart\\_international@conair.com](mailto:cuisinart_international@conair.com)



**FRANÇAIS : GARANTIE uniquement d'application en France + DOM/COM (Martinique, Réunion, Guyane, Guadeloupe, Mayotte, Saint-Pierre-et-Miquelon, Saint-Barthélemy), Nouvelle Calédonie, Polynésie Française, Wallis-et-Futuna**

3 ans de garantie à compter de la date d'achat sur présentation d'une preuve d'achat.

- Un échange standard (produit identique ou à défaut produit équivalent) du produit sera effectué pendant cette période (ticket de caisse ou facture).

La garantie couvre tout défaut de fabrication ou vice de matière mais s'applique sous certaines conditions. En particulier,

- L'appareil doit avoir été utilisé exclusivement et conformément à sa destination, telle qu'indiquée dans la notice d'utilisation et pour un usage non professionnel.

- La garantie exclut les détériorations résultant d'une mauvaise utilisation, d'une chute, de démontage, réparation ou modification effectués par des personnes non autorisées par Cuisinart, d'une négligence, d'une utilisation à une tension électrique non appropriée ou avec des accessoires ou consommables non adaptés.

- Les accessoires et consommables ne sont pas pris en charge dans le cadre de cette garantie.

- La garantie ne s'applique pas pour les dommages causés par une catastrophe naturelle telle qu'un incendie ou dégât des eaux.

Nos produits peuvent être réparés, échangés ou remboursés, au choix exclusif de Cuisinart et de son revendeur.

Cette garantie Cuisinart vient en complément de la garantie légale de conformité telle que mentionnée aux articles L.211-4 à L.211-13 du code de la consommation et de celle relative aux défauts de la chose vendue, dans les conditions prévues aux articles 1641 à 1648 et 2232 du Code Civil.

**Extrait du Code de la consommation :**

Art. L. 211-4. « Le vendeur est tenu de livrer un bien conforme au contrat et répond des défauts de conformité existant lors de la délivrance. Il répond également des défauts de conformité résultant de l'emballage, des instructions de montage ou de l'installation lorsque celle-ci a été mise à sa charge par le contrat ou a été réalisée sous sa responsabilité ».

Art. L. 211-12. « L'action résultant du défaut de conformité se prescrit par deux ans à compter de la délivrance du bien ».

Art. L. 211-5. « Pour être conforme au contrat, le bien doit :

1. Être propre à l'usage habituellement attendu d'un bien semblable et, le cas échéant :

- correspondre à la description donnée par le vendeur et posséder les qualités que celui-ci a présentées à l'acheteur sous forme d'échantillon ou de modèle ;

- présenter les qualités qu'un acheteur peut légitimement attendre eu égard aux déclarations publiques faites par le vendeur, par le producteur ou par son représentant, notamment dans la publicité ou l'étiquetage.

2. Présenter les caractéristiques définies d'un commun accord par les parties ou être propre à tout usage spécial recherché par l'acheteur, porté à la connaissance du vendeur et que ce dernier a accepté ».

**Extrait du Code civil :**

Art. 1641. « Le vendeur est tenu de la garantie à raison des défauts cachés de la chose vendue qui la rendent impropre à l'usage auquel on la destine, ou qui diminuent tellement cet usage, que l'acheteur ne l'aurait pas acquise, ou n'en aurait donné qu'un moindre prix, s'il les avait connus ».

Art. 1648 -alinéa 1er. « L'action résultant des vices rédhibitoires doit être intentée par l'acquéreur dans un délai de deux ans à compter de la découverte du vice »

**Pièces détachées et accessoires :**

Ce produit n'étant pas réparable, aucune pièce détachée de réparation n'est disponible.

Toutefois, vous pouvez vous procurer les différents accessoires et consommables indispensables à l'utilisation du produit pendant une période d'au moins 5 ans à compter de la date d'achat. Pour cela, merci de contacter le service consommateurs Cuisinart.

**FRANÇAIS : GARANTIE (pays autres que la France)**

Cuisinart vous offre 3 ans de garantie contre tout défaut de fabrication. Un échange standard (produit identique ou à défaut produit équivalent) du produit sera effectué pendant cette période. Pour en bénéficier, le présent bon doit compor-

ter l'original de la preuve d'achat (ticket de caisse ou facture) ainsi que vos coordonnées complètes. La garantie exclut les détériorations résultant d'une mauvaise utilisation, d'une chute, de démontage ou de réparation par des personnes non autorisées. Cette garantie contractuelle vient en complément de la garantie légale.

**ENGLISH: GUARANTEE**

Cuisinart offers you a 3-year warranty. We offer a standard exchange of the appliance (identical or equivalent) during this period. To benefit from the warranty, the original proof of purchase (sales ticket or receipt) must be attached to this warranty slip along with your full contact details. The warranty does not cover damage resulting from misuse, falls, dismantling, or repair by unauthorized persons. This guarantee in no way affects your rights under statutory law.

**DEUTSCH: GARANTIE**

Cuisinart bietet 3 Jahre Garantie. In diesem Zeitraum erfolgt ein Standardumtausch des Geräts (identisches Produkt oder gegebenenfalls gleichwertiges Produkt). Um auf diese Garantie zurückgreifen zu können, muss dem vorliegenden Garantieschein das Original des Einkaufsbelegs (Kassenzettel oder Rechnung) beigelegt werden. Die Garantie schließt Schäden aufgrund einer unsachgemäßen Verwendung, eines Sturzes, eines Zerlegens oder einer Reparatur durch nicht autorisierte Personen aus. Diese Garantie schränkt auf keinen Fall Ihre gesetzlichen Rechte ein.

**NEDERLANDS: GARANTIE**

Cuisinart biedt u 3 jaar garantie. Tijdens eventuele reparatie wordt standaard een vervangend product (een zelfde of vergelijkbaar apparaat) beschikbaar gesteld. Om hiervan gebruik te kunnen maken dient u deze volledig ingevulde bon en het originele aankoopbewijs te overleggen. De garantie omvat niet beschadigingen voortvloeiend uit een verkeerd gebruik, een val, demontage of herstelling door onbevoegde personen. Deze garantie heeft op geen enkele manier invloed op uw rechten volgens de statutaire wet.

**ITALIANO: GARANZIA**

Cuisinart vi offre 3 anni di garanzia. Durante tale periodo sarà effettuato uno scambio standard (prodotto identico o, in mancanza, prodotto equivalente). Per beneficiare della garanzia, il presente buono deve essere accompagnato dall'originale della prova di acquisto (scontrino o fattura) e dai vostri dati completi. Dalla garanzia sono esclusi deterioramenti dovuti ad un errato utilizzo, a cadute, a smontaggio o riparazione eseguiti da personale non autorizzato. La presente garanzia non influisce in alcun modo sui vostri diritti in base alle normative vigenti.

**ESPAÑOL: GARANTÍA**

Cuisinart le ofrece 3 años de garantía. Durante este periodo se llevará a cabo un cambio estándar (producto idéntico o, en su defecto, producto equivalente). Para utilizarla, debe adjuntar a este bono el original de la prueba de compra (tique de caja o factura), así como sus datos completos. La garantía excluye el deterioro derivado de una utilización incorrecta, una caída, el desmontaje o la reparación realizados por personal no autorizado. Lo dispuesto en este contrato de garantía no puede afectar en modo alguno a los derechos que le otorga la legislación de su país.



Version no : SG6E IB-19/023

Forming Size: 114mm(W)x197mm(H)

Die cut : New

Material : 157gsm art paper for Whole Book

Coating : waterbase varnishing for whole book

Color (Cover) : 1C+1C(BLACK)

(Inside page) : 1C+1C

Date : 2019-2-16 Co-ordinator : Astor You/Andy WS Chan

Millennium Description : SG6E IB-19/023 (0,0)

Millennium Code: \_\_\_\_\_ Operator :

Millennium Size: \_\_\_\_\_

